

DYNAMICROLL®

DESCRIPTION

A **DYNAMICROLL®** önjavító rendszerű gyorskapu széles körben alkalmazható az áru és járműforgalom biztosítása érdekében, a legmagasabb biztonság mellett, kültéren-beltéren egyaránt. Dynamicroll® megvezető rendszerének köszönhetően teljes biztonsággal üzemeltethető: bármilyen ütközést követően a ponyva kifordul a megvezetőből, majd a következő üzemciklus során visszafűzi magát a sínbe.

ADVANTAGES

- ✓ Önjavító rendszerű
- ✓ Gyors
- ✓ Tömített
- ✓ Hangtalan
- ✓ 100%-os biztonság: a ponyva nem tartalmaz kiegészítő merevítést / rudazatot
- ✓ Plug & play (könnyen telepíthető)
- ✓ Alacsony karbantartás igényű
- ✓ Energiahatékony: frekvenciaváltós vezérlés

APPLICATION

Önjavító, cipzáras megvezető rendszerű ideális alkalmazhatóság:

- ✓ Ipar
- ✓ Nagy csomagelosztók
- ✓ Raktárak
- ✓ Termelő laboratóriumok
- ✓ Vegyipar
- ✓ Autóipar
- ✓ Élelmiszeripar
- ✓ Járműmosók

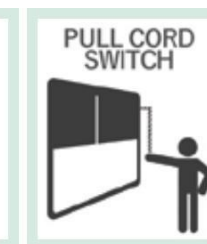
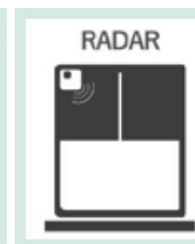

EN13241/CF

Standard	Reference	Test type	Result
Vízbehatolással szembeni ell.	EN 12425	EN 12489	Class 1
Szélteherrel szembeni ell.	EN 12424	EN 12444	Class 4
Légzáróság	EN 12426	EN 12427	Class 4
Használati biztonság	EN 12453	EN 12445	✓
Mechanikai megfelelőség	EN 12604	EN 12605	✓
Nem szándékolt mozgások	EN 12604	EN 12605	✓
Hőátbocsátás	EN 12428	EN 12428	6,02 W/m ² K
Teljesítmény (teljes ciklus)	EN 12604	EN 12605	1.000.000

KAPUMÉRETTŐL FÜGGŐEN AZ ÉRTÉKEK VÁLTOZHATNAK!



TULAJDONSÁGOK

Maximális méretek	Szélesség: 8000mm x Magasság: 8000mm
Sebesség	Nyitási csúcssebesség 2,5 m/s Zárási sebesség 0,8 m/s szabályozható
Szélellenállás	3000 x 3000 Class 4 5000 x 5000 Class 3 7000 x 7000 Class 2 8000 x 8000 Class 1
Szerkezet	Nem önhordó, állékony lábbal
Váz / motor burkolat	Alapváltozat: Galvanizált acél Opciók: Porszórt felület Rozsdamentes acél 441/ 316
Ponyva	Alapváltozat: PVC 1300 gr/m ² , 6 W/m ² K Opciók: Szigetelt, max. 7 mm, 3.3 W/m ² K Fényáteresztő 35/40% FDA (white) Antisztatikus
Ponyva vezető rendszer	Szabadalmazott nagy sűrűségű, önkenő PE megvezető rendszer, közvetlenül a ponyvára szerelt csúszó cipzárral
Vezérlés	Alapváltozat: Porszórt acél szekrény IP54 (300 x 500 x 150 mm)
	Opciók: Rozsdamentes acél szekrény PVC szekrény IP65 (300 x 400 x 150 mm)
	Frekvenciaváltós vezérlés
	Abszolútérték jeladó (enkóder)
	Tápellátás 1 Fázis, 230V max 16A
	Tápellátás 3 Fázis, 400V max 10A
	Tápellátás 3 Fázis, 230V max 16A
	Start/Stop nyomógomb
2 tiszta kontaktus (pl.: véghelyzet/riasztás)	
Automatikus / manuális zsilip 2 Dynamicroll gyorskapu között	
IP védettség a motornál és vezérlésnél IP54	
Vezetékezés	Plug and Play előszerelt IP65

TULAJDONSÁGOK

Biztonsági elemek	Alapváltozat: Aktív fotocella pár IP65 Begyűrdésgátló szenzor Rádiós élvédelem IP65
	Opciók: Fényfüggöny H2500 IP67
Vésznyitás	Alapváltozat: Kézi kurbli
	Opciók: Kényszerlánc Ellensúlyos rendszer Szünetmentes UPS
Javasolt működési hőtartomány	*Kiegészítő fűtéssel - 30° C -ig - nagy negatív/pozitív hőkülönbségű terekbe nem ajánlott!
Ciklus (EN 12604)	1.000.000 (tesztelt)

ÖNJAVÍTÓ MEGVEZETŐ RENDSZER

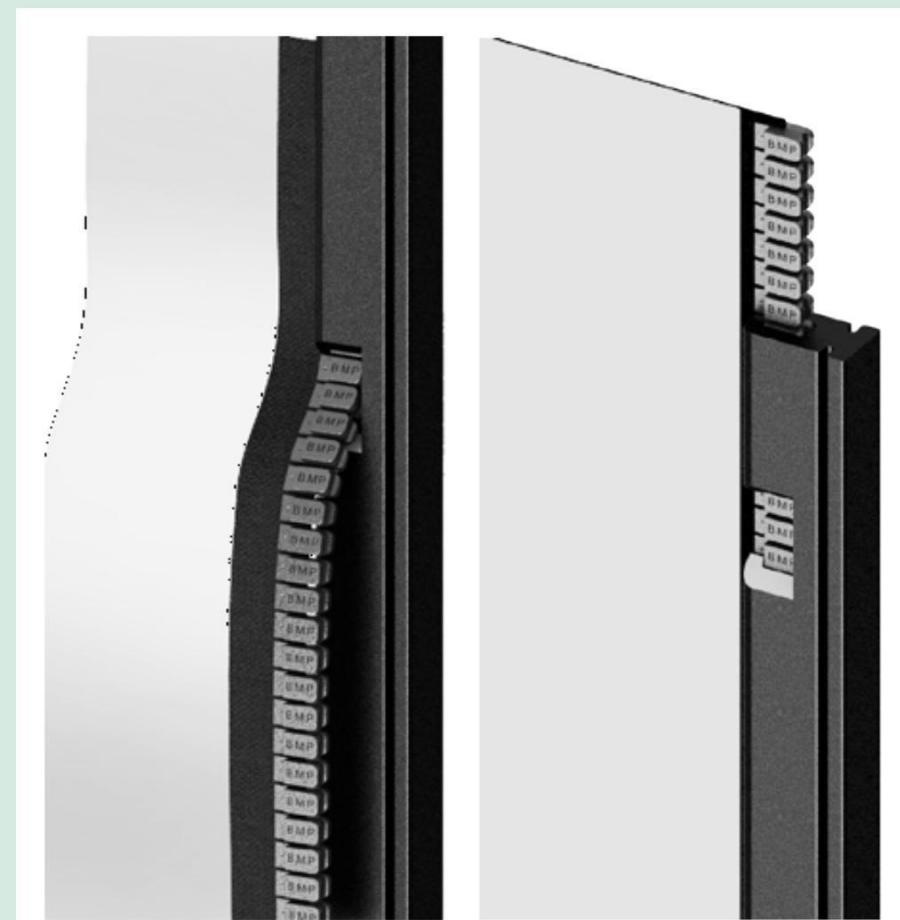

A KAPU HELYIGÉNYE

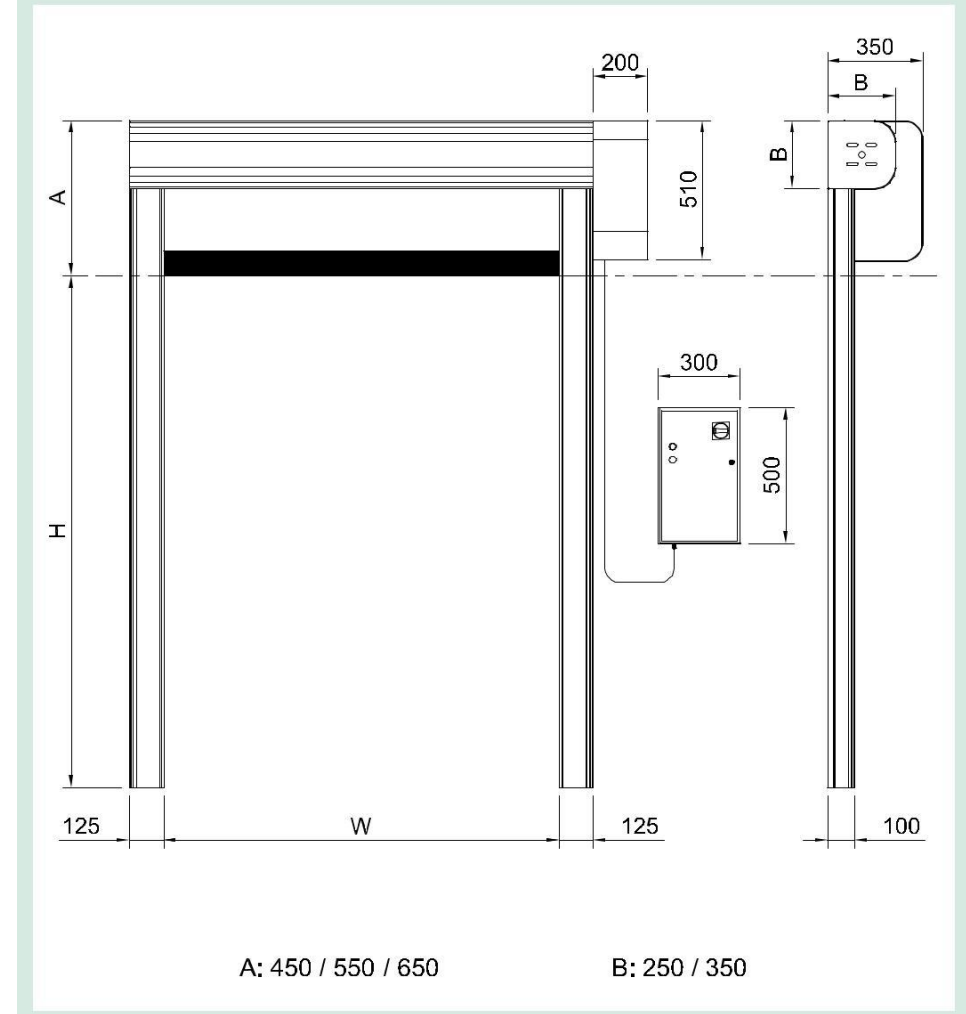

FELSZERELÉSI SEGÉDLET

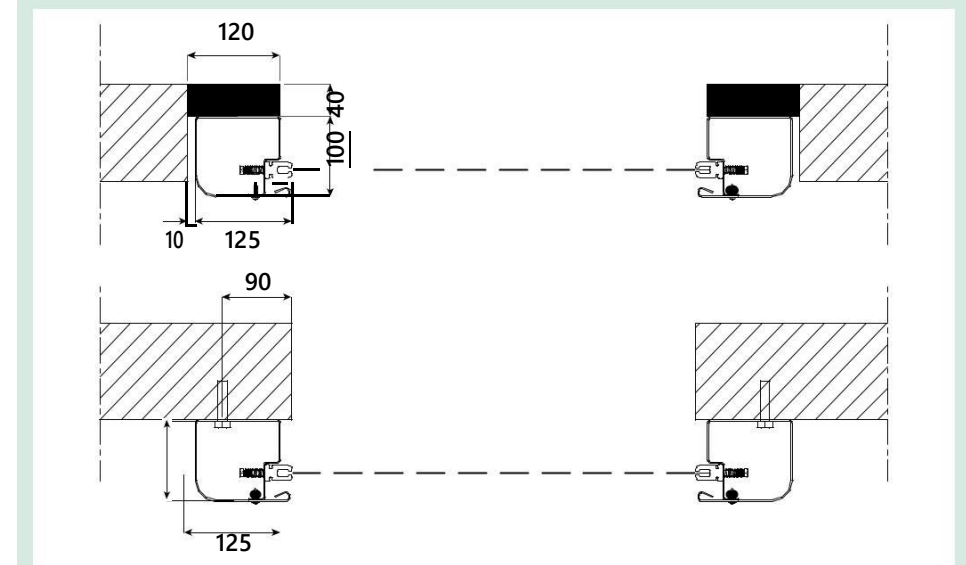

Burkolat Színpaletta

Simil RAL 9010
Simil RAL 1015
Simil RAL 1003

Simil RAL 2004
Simil RAL 3002
Simil RAL 6026

Simil RAL 7042
Simil RAL 7037
Simil RAL 7035

Simil RAL 5012
Simil RAL 5002

*BMP Europe S.r.l. reserves the right to change the characteristics of its products or components without prior notice, depending on its policy of continuous product development. The doors shown are example applications. No part or excerpt may be reproduced without our prior permission.





DynamicRoll®

Műszaki adatok

1,3 mm vastag PVC ponyva - 1300 gr/m² ↓

Simil RAL 9010 <input type="checkbox"/>	Simil RAL 2004 <input type="checkbox"/>	Simil RAL 7042 <input type="checkbox"/>	Simil RAL 5012 <input type="checkbox"/>
Simil RAL 1015 <input type="checkbox"/>	Simil RAL 3002 <input type="checkbox"/>	Simil RAL 7037 <input type="checkbox"/>	Simil RAL 5002 <input type="checkbox"/>
Simil RAL 1003 <input type="checkbox"/>	Simil RAL 6026 <input type="checkbox"/>	Simil RAL 7035 <input type="checkbox"/>	

Simil RAL 9010 <input type="checkbox"/>	Simil RAL 3002 <input type="checkbox"/>	Simil RAL 7035 <input type="checkbox"/>	Simil RAL 9005 <input type="checkbox"/>
Simil RAL 1015 <input type="checkbox"/>	Simil RAL 8014 <input type="checkbox"/>	Simil RAL 7037 <input type="checkbox"/>	Simil RAL 5010 <input type="checkbox"/>
Simil RAL 1003 <input type="checkbox"/>	Simil RAL 6026 <input type="checkbox"/>	Simil RAL 7042 <input type="checkbox"/>	Simil RAL 5002 <input type="checkbox"/>
Simil RAL 2004 <input type="checkbox"/>	Simil RAL 6018 <input type="checkbox"/>	Simil RAL 9006 <input type="checkbox"/>	Simil RAL 5012 <input type="checkbox"/>

0,9 mm vastag PVC ponyva - 900 gr/m² ↑



SZIGETELT 3,5 mm vastag ponyva - 1300 gr/m² ↓

Simil RAL 9010 <input type="checkbox"/>	Simil RAL 6026 <input type="checkbox"/>	Simil RAL 7035 <input type="checkbox"/>	Simil RAL 5002 <input type="checkbox"/>
---	---	---	---

SZIGETELT 7 mm vastag ponyva ↓

Simil RAL 9010 <input type="checkbox"/>	Simil RAL 2004 <input type="checkbox"/>	Simil RAL 7035 <input type="checkbox"/>
Simil RAL 1003 <input type="checkbox"/>	Simil RAL 3002 <input type="checkbox"/>	Simil RAL 5002 <input type="checkbox"/>

Simil RAL 9010

ÉLELMISZERIPARI ponyva (FDA) 1,7mm 1700gr/m² →



PONYVA ANYAG ÉS BEVONATOLÁS TULAJDONSÁGAI

Anyag	PVC	
Felületi bevonat	Mindkét oldalon lakkozott	
Tűzállóság	ISO 3795 <100 mm/min.	
Összsúly	900 / 1300 g/m ²	DIN EN ISO 2286-2
Szakítószilárdság	4300 / 4000 N/50 mm	DIN EN ISO 1421/V1
Szakító erő	500 / 500 N	DIN 53363
Tapadás	20 N/cm	LB 3.04-1
Alacsony hőmérséklettel szembeni ellenállás	-40 °C	DIN EN 1876-1
Magas hőmérséklettel szembeni ellenállás	+70 °C	LB 3.15
Fényhatással szembeni színtartósság	>6 Value / Note	DIN EN ISO 105 B02
Hajlítási ellenállás	Gyűrődésmentes	10.000 x @ DIN 53359 A

ALAPSZÖVEG TULAJDONSÁGAI

Anyag	DIN ISO 2076	
Fonalszám	1100 dtex	DIN ISO 2060
Szövés	P2/2	
Megjegyzés	Megfelel a DIN EN 12641-2 direktívának	

Ablakválaszték (átlátszó): /Lehetőség van egyedi ablakokkal való gyártásra is/

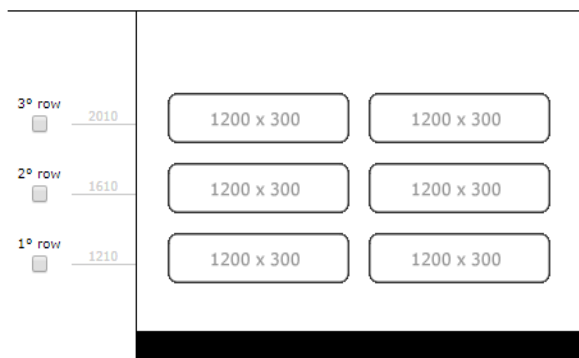

Lekerekített fix ablaksorral

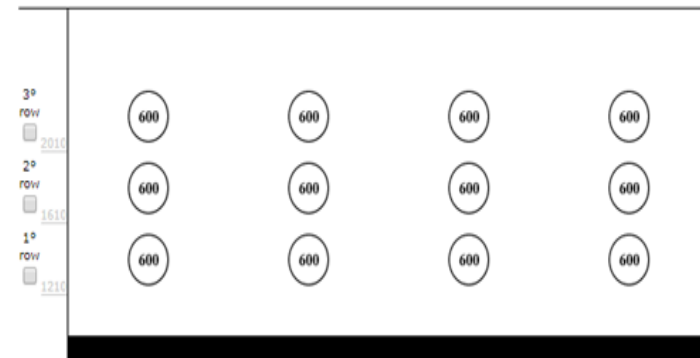

Kör alakú fix ablaksorral

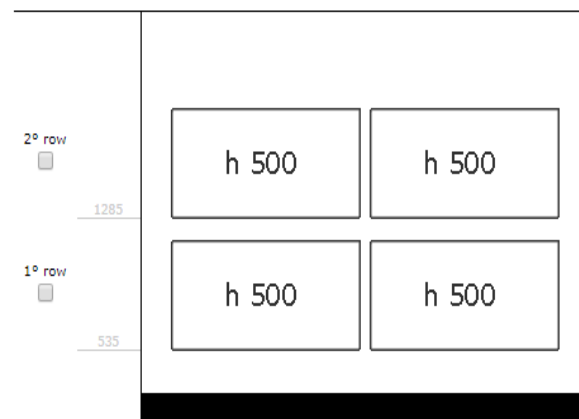

Fix magas szektoros ablakokkal

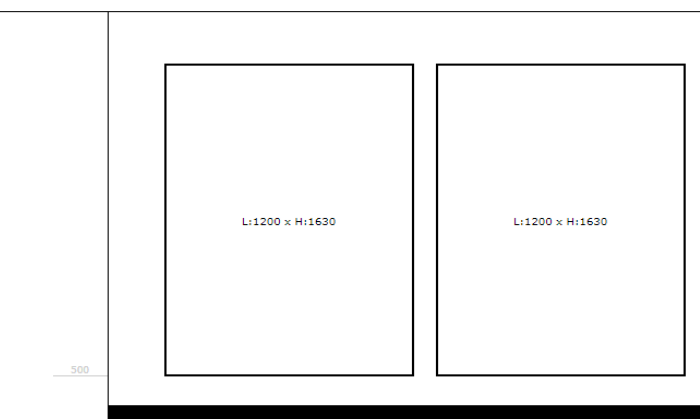

Full vision ablakkal

Szűnyoghálós kivitel: 1x2mm (fehér/fekete/zöld), 2x2mm (fehér) akár ponyvaazonos ablaktakaró borítással